

الإسم:..... اللقب:..... الرقم:.....		فرض تألوفي رقم 1 في مادة التربية التكنولوجية		المدرسة الإعدادية 02 مارس جندوبة
				الأستاذ: ح. السّاكري
...../20	القسم: 8 أساسي.....	التاريخ 2010/11/29	الضارب: 1	التوقيت: 60دق



المنتج : جهاز التحكم عن بعد في التلفاز.
- تقديم المنتج: يندرج هذا المنتج في إطار حاجة المستعمل للتحكم عن بعد في التلفاز.

I-الجزء الأول: كراس الشروط الوظيفي.

(1) - أكمل الفراغات بما يناسب من العبارات التالية (طالب الخدمة-المصنع-وثيقة تعاقدية). (1.5ن)
كراس الشروط الوظيفي هو.....بين.....و.....

(2) ماهي عناصر كراس الشروط الوظيفي؟ (2.5ن)
1-.....-2-3
4-5

(3) - أتمم أداة التعبير الوظيفي لجهاز التحكم عن بعد في التلفاز.
-حدد الوظيفة الرئيسية والوظائف التكميلية. (2.5ن)

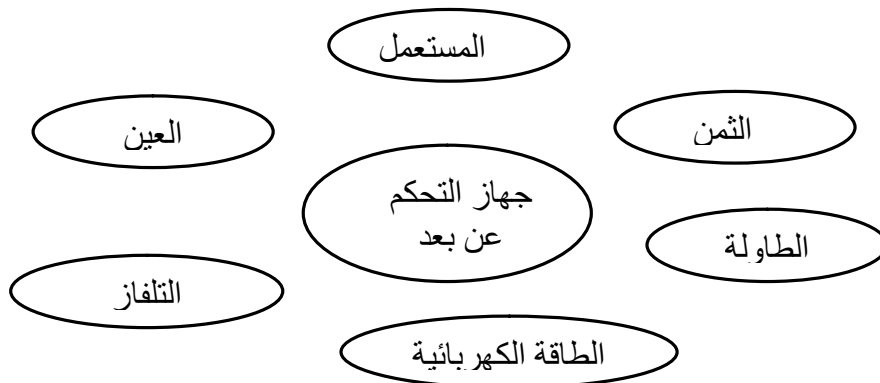

(4) - بعد صياغة وظائف الخدمات ضع الخاصيات التالية لهذه الوظائف في مكانها المناسب. (3.5ن)
ثمن مناسب - الجهد - فورية - 8 أمتار - 3V - المسافة - $0.5 \pm$ أمتار - الإشارة - $500 \pm$ ملليم - $\pm 0.5V$.

الرمز	الوظيفة	المعيار	مستوى المعيار	الليونة
ور	يمكن جهاز التحكم المستعمل من التحكم في التلفاز عن بعد.	ثانية
وت 1	يشغل جهاز التحكم بالطاقة الكهربائية.
وت 2	8 دنانير

II - الجزء الثاني: التحكم في جهاز تقني.

(1) - أكمل الفراغات بما يناسب. (1.5ن)

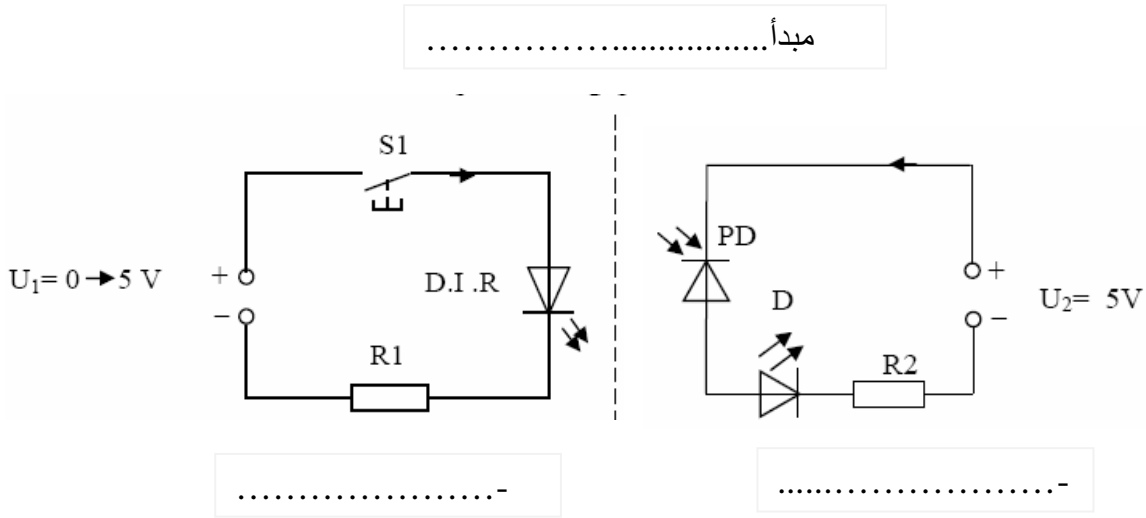

(2) أكمل الفراغات في الفقرة التالية بما يناسب :
 عند الضغط على..... S1 يشع..... للأشعة تحت الحمراء في
 الدارة الأولى فيؤثر في المتقبل للأشعة تحت الحمراء فيسمح بمرور التيار
 الكهربائي في الدارة الثانية فيضيء..... D.

III - الجزء الثالث : التعبير البياني.

يمثل الرسم التالي (صفحة 3) رسم شامل ثنائي الأبعاد لقاطع كهربائي و هو عنصر تحكم موصول يمكننا من فتح وغلق التلفاز.

- (1) ألون القطعة عدد 1 بالأزرق في مختلف المساقط (1.5ن)
- (2) ألون القطعة عدد 2 بالأحمر في مختلف المساقط. (1.5ن)
- (3) أتمم الفراغات في الرسم الشامل للقاطع الكهربائي بما يناسب. (2ن)
- (4) - أذكر أسماء المساقط التي تم رسمها في الرسم الشامل. (1.5ن)
- -
- -
- -

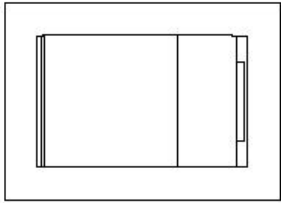
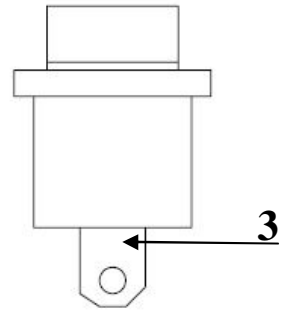
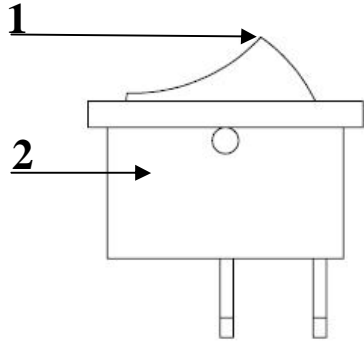
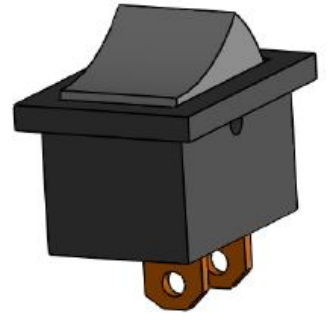

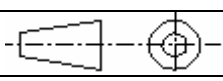
.....
	نحاس الأصفر	وصلة كهربائية	1	3
	البلاستيك	غطاء العلبة	1	2
	البلاستيك	زر التشغيل	1	1
الملاحظات	المادة	التسمية	العدد	الرقم
المدرسة الإعدادية 02 مارس جندوبة				
1:1				الاسم:..
			اللقب:..
			القسم:..