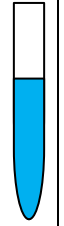
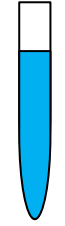
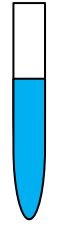

أ ت 4 : معالجة الماء بالتصفية

7 أساسى 1

I تعريف المزيج وأنواعه

1- أجرب و الأاحظ

 <p>نضيف الزيت</p>	 <p>ماء</p>	 <p>نضيف الكحول</p>	 <p>ماء</p>
أنبوب فيه ماء وزيت بعد الخض		أنبوب فيه ماء وكحول بعد الخض	
.....		
.....		
.....		

2- تعريف المزيج

3- أنواع المزيج

II معالجة الماء بالترسيب

1 أجرب و الأاحظ -

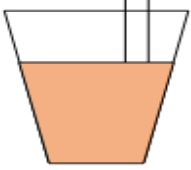
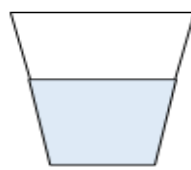
 <p>بعد دقيقتين</p>	 <p>أثناء الخلط</p>	 <p>كوب إختبار فيه ماء</p>
.....	
.....	
.....	

2- أستنتج

.....

.....

.....

.....

I II معالجة الماء بالترشيح

1 أجرب و ألاحظ

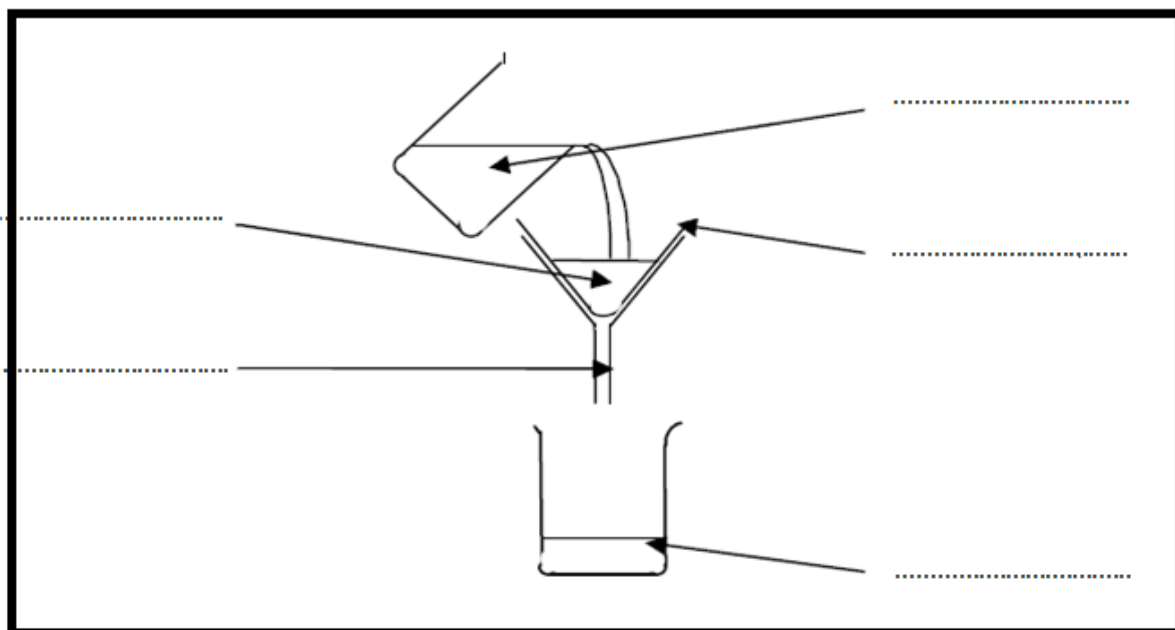

2- أستنتج

.....

.....

.....

.....

.....