

الإسم :		فرض تأليفي عدد 2		المعهد الخاص	
اللقب :				الفوز بحدائق	
19 :				الأستاذ : مهدي لغمي	
الرقم :		المادة : التربية التكنولوجية		السنة الدراسية: 2019-2018	
20		المستوى: التاسعة أساسي		60 : 60 دقيقة	

تمرين عدد 1: أربط بسهم

الرّبط الإندماجي	<input type="checkbox"/>
الرّبط الإرتكازي	<input type="checkbox"/>
الرّبط الإنزلاقي	<input type="checkbox"/>

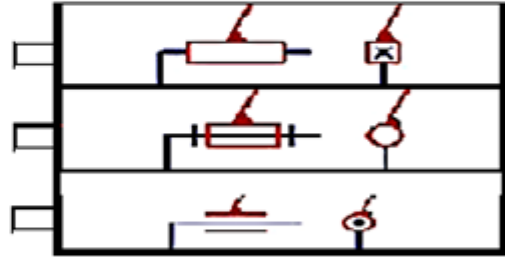

تمرين عدد 2:

أربط بسهم العبارات والشكل المناسب؟

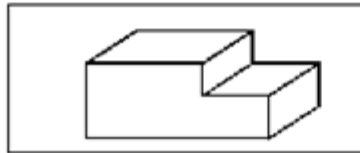

المجرى

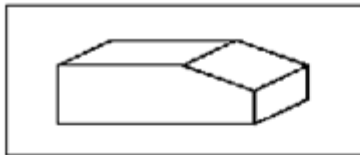

الشطف

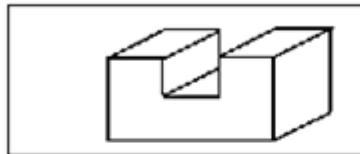

الحزّة

تمرين عدد 3:

1- أربط بسهم

* رسم منظوري مفكك

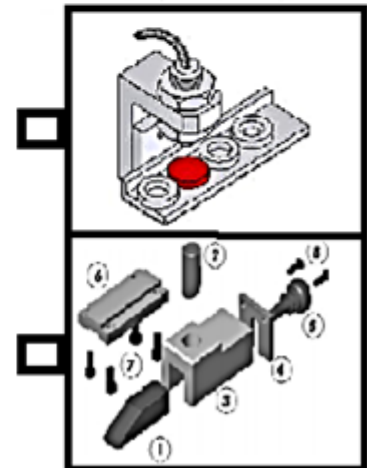

* رسم منظوري مركب

2- أتمل الرسم الثلاثي الأبعاد للقطعة الموائية ثم أتعرف إلى مساقطها و أرتبها في الجدول التالي ذاكرة الرمز المناسب لكل مسقط مع اعتبار الوجه المشار إليه بسهم مسقطا رأسيا

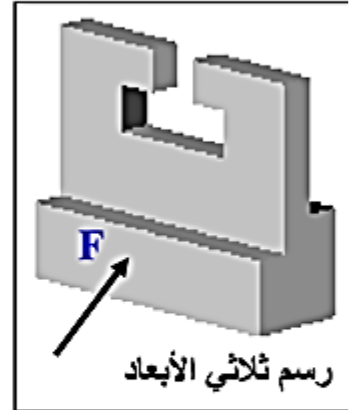
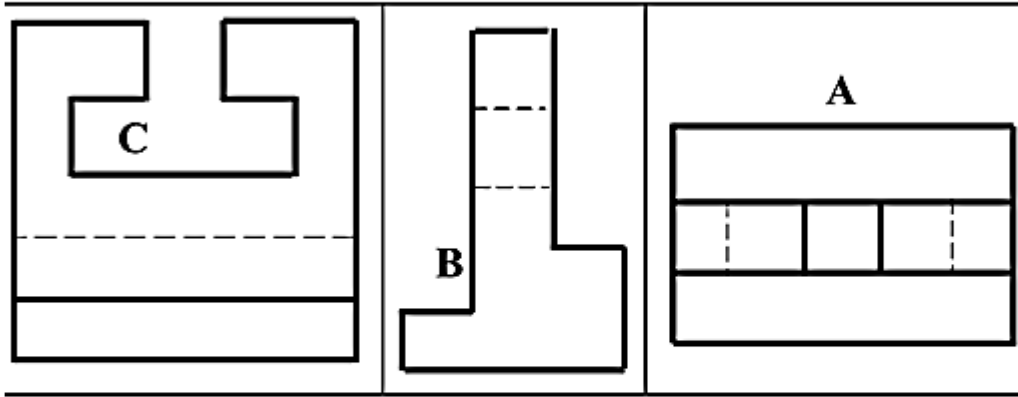

المسقط اليميني	المسقط العلوي	المسقط الرأسي
.....

3- رسم ثلاثي الأبعاد والمسقط الرأسي كامل العمل المطلوب : بناء المسقط اليساري و إتمامه ثم إتمام المسقط السفلي

